

VICTOR - 1159B

COMPACTE - 1800 W MSR



- **Type:** Projecteur de poursuite
- **Source:** 1800 W MSR
- **Alimentation:** électronique - réamorçage à chaud - DMX
- **Optique:** zoom 7° à 14,5°
- **Contrôle DMX de l'obturateur motorisé et de l'amorçage de la lampe**

Projecteur de poursuite

Compact mais si puissant

Combinant compacité, puissance, réamorçage à chaud et contrôle par DMX, Victor soutient aisément la comparaison avec des modèles de 2500 W, dans un corps aussi compact que celui d'une 1200 W. Il s'intègre parfaitement dans l'équipement des sociétés de location, grands théâtres, studios TV, défilés de mode et concerts.

Fonctions

- **Iris à fermeture totale :** Amovible pour un remplacement rapide et facile ; fiabilité renforcée par plaques de protection thermique
- **Porte-gobo universel orientable :** Gobos taille 'A', métal ou verre
- **Commande rotative de contrôle de l'obturateur :** Gradation et manipulation du projecteur possible avec une seule main
- **Obturateur mécanique :** Gradation fine de la lumière tout en gardant une température de couleur constante et une répartition inégale
- **Contrôle à distance par DMX :** Contrôle DMX de l'obturateur motorisé pour des effets précis et synchronisés. Contrôle en local ou par DMX grâce à la fonction 'Master'
- **Verre dépoli :** Sur support basculant pour un passage rapide au flou
- **Guillotine horizontale (en option) :** Masques haut et bas ajustables pour créer un format panorama
- **Porte-filtre intérieur :** Pour une utilisation longue durée de verres dépolis, colorés ou dichroïques
- **Porte-filtre individuel amovible :** Changement facile des gélamines
- **Changeur 6 couleurs de type 'boomerang' à relâchement automatique**
- **Scroller:** Un changeur de couleurs type 'scroller' peut être installé et alimenté via le connecteur XLR (24V+DMX) intégré
- **RJ NET:** Permet d'optimiser le fonctionnement de la poursuite et fournit de multiples informations en retour (niveau de gradation, compteur horaire, statut système...) via une écran LCD intégré
- **Amorçage de la lampe à distance par DMX**
- **Réglage facile du zoom :** Échelle graduée sur le côté du projecteur pour un réglage facile et rapide
- **Fourche orientable (en option) :** Permet d'atteindre des angles extrêmes en position douche
- **Équilibrage parfait :** Positionnement stable et manipulation sans à-coups, même dans les mouvements les plus infimes
- **Trépied :** Parfaitement équilibré pour une très bonne stabilité avec une rotation souple pour une performance optimale. Installation facile, triple système de sécurité (chaînette, goupille, serrage par quart de tour)

Optique

- **Train optique calibré en usine :** Voyage en toute sécurité dans la poursuite, ne nécessite aucun ajustement à l'arrivée (gain de temps) et garantit un faisceau identique sur toutes les poursuites du même type
- **Système optique SX :** Optique à double-condenseur pour une définition exceptionnelle
- **Excellente projection de gobos**
- **Zoom optique variable :** Projection parfaite quel que soit l'angle

Construction

- **Fabrication française:** Contrôle total de tous les aspects de la production
- **Alimentation séparée :** Compacte – manipulation aisée et maintenance rapide
- **Corps du projecteur :** Tôle d'acier et peinture époxy assurent résistance et légèreté
- **Poignée ergonomique :** Confort, sécurité et praticité, quelles que soient les positions d'utilisation
- **Pièces mobiles :** Manipulation sans à-coups, même quand elles sont chaudes
- **Boutons et poignées imperdables :** Garantie de sécurité supplémentaire pour la manipulation en hauteur ou pendant le transport
- **Accès facile à toutes les pièces :** Nettoyage, changement de lampe et maintenance faciles
- **Composants sur supports amovibles :** Réflecteur, lentilles, ventilateurs, etc... sur supports amovibles pour un gain de temps au nettoyage et une maintenance facile
- **Mini-rupteur:** Pour un accès sécurisé à la lampe

Photo: 1159B

DSFR104_1159B - 16/10/2015

Robert Juliat se réserve le droit de modifier sans préavis le contenu de ce document ou les caractéristiques de ses produits dans un souci permanent d'amélioration.

Robert Juliat S.A.S., 32 rue de Beaumont, 60530 Fresnoy-en-Thelle - France
Téléphone : +33 (0)3 44 26 51 89 - fax : +33 (0)3 44 26 90 79 - info@robertjuliat.fr
www.robertjuliat.fr



ROBERT JULIAT

Source



- **Type source:** Décharge
- **Puissance:** 1800 W
- **Douille:** SFC 15.5-6
- **Rearmorçage à chaud:** oui

Lampes admissibles	Puissance*	Flux*	Température de couleur*	Durée*	IRC (min)*
MSR 1800W DE (Philips)	1 800 W	145 000 lm	6000K	750 h	>85

(*) données fabricants

Optique

Caractéristiques

- **Type:** Zoom
- **Angle du faisceau:** 7° à 14,5°
- **Longueur focale:** 283 - 589 mm

Filtre

- **Forme:** Rond
- **Taille standard:** 210 mm (8.3 in)
- **Taille optionnelle:**

Gobo

- **Taille:** A
- **Matière:** Métal Verre

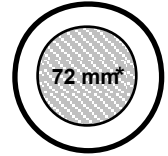

100 mm

*Taille maximale de l'image

Photométrie

avec source MSR 1800W DE (Philips)

• Optique @ 7°

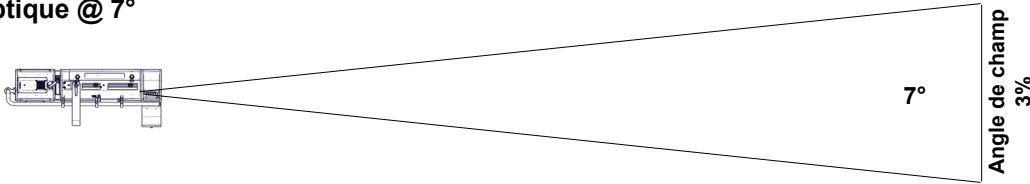

Intensité
2 300 000 cd

Distance	20 m	30 m	40 m	50 m	60 m	70 m
Diamètre	2,4 m	3,7 m	4,9 m	6,1 m	7,3 m	8,6 m
Eclairement	5 800 lux	2 600 lux	1 450 lux	930 lux	640 lux	470 lux
Distance	65 ft	100 ft	130 ft	165 ft	195 ft	230 ft
Diamètre	8 ft	12,2 ft	15,9 ft	20,2 ft	23,9 ft	28,1 ft
Eclairement	550 fc	240 fc	140 fc	85 fc	65 fc	44 fc

• Optique @ 14,5°

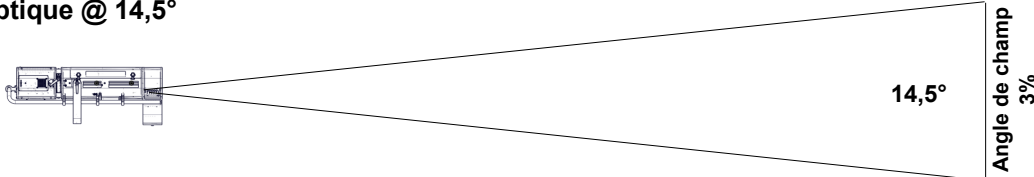

Intensité
765 000 cd

Distance	20 m	30 m	40 m	50 m	60 m	70 m
Diamètre	5,1 m	7,6 m	10,2 m	12,7 m	15,3 m	17,8 m
Eclairement	1 950 lux	860 lux	480 lux	310 lux	220 lux	160 lux
Distance	65 ft	100 ft	130 ft	165 ft	195 ft	230 ft
Diamètre	16,5 ft	25,4 ft	33,1 ft	42 ft	49,6 ft	58,5 ft
Eclairement	190 fc	80 fc	46 fc	29 fc	21 fc	15 fc

Contrôle à distance

• **Protocole:** USITT DMX512-A

• **Connecteur d'entrée:** 5 pins XLR male

• **Connecteur de sortie:** 5 pins XLR female



• Charte DMX:

Mode 1 (2 circuits)

Mode de contrôle
Obturbateur

Mode 2 (3 circuits)

Mode de contrôle
Obturbateur
Obturbateur fin

Mode 3 (3 circuits)

Mode de contrôle
Obturbateur
Master obturbateur

Mode 4 (4 circuits)

Mode de contrôle
Obturbateur
Obturbateur fin
Master obturbateur

Dimensions et poids

Projecteur

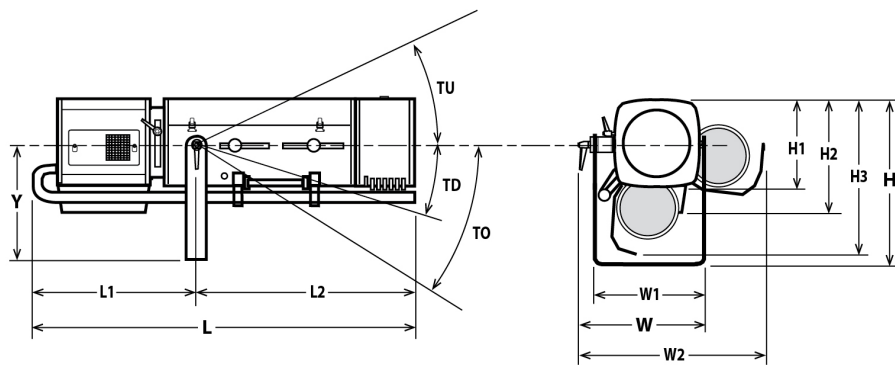

Poids: 36 kg (79,2 lbs)

Hauteur	Longueur	Largeur	Fourche	Tilt	Option
H= 450 mm (17,7 in)	L= 1260 mm (49,6 in)	W= 410 mm (16,1 in)	Y= 325 mm (12,8 in)	TU= 45°	TO= TBD°
H1= 250 mm (9,8 in)	L1= 580 mm (22,8 in)	W1= 350 mm (13,8 in)		TD= 40°	
H2= 340 mm (13,4 in)	L2= 680 mm (26,8 in)	W2= 570 mm (22,4 in)			
H3= 460 mm (18,1 in)					

Emballage

• **Poids :** 84,4 kg (185,7 lbs)

• **Volume :** 0,55 m³ (19,42 ft³)

Alimentation

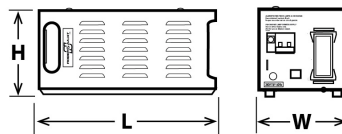

Largeur: W= 185 mm (7,3 in)

Hauteur: H= 200 mm (7,9 in)

Longueur: L= 590 mm (23,2 in)

Poids: 13,2 Kg (29 lbs)

Installation

• **Distance minimale entre l'appareil et une surface illuminée:** 3,5 m (11,5 ft)

• **Position d'utilisation:**

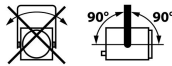

Garantie

• **Période: 2 ans**
Voir Conditions Générales de Vente

Approbations



Construction

- **Matière:** Tôle d'acier - Aluminium
- **Couleur:** Noir
- **Refroidissement:** Ventilateur silencieux
- **Température ambiante maximale (Ta):** 40°C (104°F)
- **Température maximale du produit (Tc) :** 230°C (446°F)
- **Energie totale dissipée:** 6 963 BTU/h
- **Indice de protection international:** 20

- **Alimentation:** Tôle d'acier - Aluminium
- **Alimentation:** Noir
- **Alimentation:** Ventilateur
- **Alimentation:** 40°C (104°F)
- **Alimentation :** 50°C (122°F)

Compatibilité électrique

- 220/230 V - 50 Hz
- 245 V - 50 Hz
- 110/120 V - 60 Hz
- 208 V - 60 Hz
- 220 V - 60 Hz
- 100 V - 50 Hz
- 100 V - 60 Hz
- Sélection: détection automatique

Câble d'alimentation



- **Type:** cordon détachable avec connecteur Neutrik PowerCon® (ref. NAC3FCA) (inclus)
- **Câble:** H07RNF 3G1.5
- **Longueur:** 3 m (9,8 ft)
- **Connecteur d'alimentation:** CEE 7/7 (2P+T NF/Schuko)

Consommation électrique

Tension	Fréquence	Courant	Puissance	Facteur de puissance
230 V	50 Hz	8,9 A	2040 W	,98
208 V	60 Hz	?	2040 W	,97
245 V	50 Hz			TBD

Alimentation

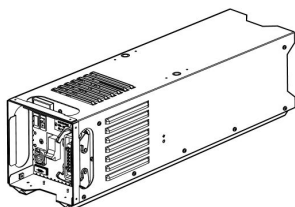





- **Alimentation:** Séparée - électronique – sans scintillement (flicker free) avec PFC
- **Cordon montée de lampe:** Cordon détachable - longueur: 3 m (9,8 ft)
Type: 18G1,5 JZ 602-RC (CE-UL/CSA) avec connecteurs Harting Han® 16x16A+T
- **Distance max. entre projecteur et alimentation:** 25 m (82 ft)
- **Contrôle:** Local / DMX
- **Protection:** Principal: Disjoncteur 2P2D 16A courbe C / Electronique: Fusible 5x20 2A temporisé









Modèle

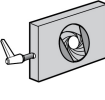











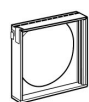

1159B	Projecteur de poursuite 1800 W MSR - 1159B Victor 7/14,5° - alimentation électronique - contrôle de l'obturateur et de la lampe par DMX
--------------	---

Options

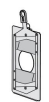
PCP1716A	Connecteur d'alimentation IEC60309 6h 16A 2P+T bleu (P17)	
FRO/1117PV	Fourche renforcée orientable	
PG80	Kit guillotine Ø80mm (G80+ GR120+ kit adaptation)	
M210TM	Changeur 6 couleurs "à tirettes"	
CAG/C	Commandes à gauche (Iris/Obturateur/Dépoli/Changeur couleur)	
FC1459	Flight-case pour gamme Compacte + pied GT + alimentation + accessoires - Dim: 1340x710x700mm - Poids: 55 Kg	

Accessoires

MSR 1800W DE	Lampe MSR 1800W DE - Philips SFc 15.5-6 1800 W V 750 h 6000 K 1 inclus	
CCU1	Cassette iris à fermeture totale - Poids: 1,33 Kg 1 inclus	
PF1011	Porte-filtre métal Ø210 mm 6 inclus	
SGUP	Porte-gobo universel (métal, verre, dépoli) taille "A" 1 inclus	
FACM100	Filtre anticalorique Ø97 mm sur support 1 inclus	
VDM100	Verre dépoli Ø97mm sur support 1 inclus	
M210B	Changeur 6 couleurs "boomerang" - Poids: 3,36 Kg 1 inclus	
TC1149	Valise de maintenance - Poids: 1,65 Kg 1 inclus	
GT1000	Trépied - CMU= 40 Kg - hauteur max: 1550mm - Poids: 9,27 Kg	
GT4000	Trépied avec chaînette de sécurité - CMU= 130 Kg - hauteur max: 1030 mm - Poids: 7,91 Kg	

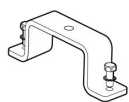
GT4000S	Trépied sans chaînette de sécurité - CMU= 130 Kg - hauteur max: 1030 mm - Poids: 8,65 Kg	
JPP	Jambe pour projecteur de pont - Poids: 3,6 Kg	
T1000	Tête rotative pour poursuite avec support spigot - Poids: 1,82 Kg	
T4000	Support poursuite pour structure Ø50mm (suspension ou appui) - CMU= 100 Kg - Poids: 4,88 Kg	
CAV700A	Cassette avant à double-glissière pour accessoires 215x215mm - Poids: ,52 Kg	
FCM100	Filtre correcteur CTO (5500K → 3400K) Ø97 mm sur support	
VD120	Verre dépoli 120x120mm	
FRO/1017PD	Fourche renforcée orientable - Poids: 4,33 Kg	
Kit G80	Kit guillotine Ø80mm (G80+ GR120+ kit adaptation) - Poids: ,69 Kg	
M210T	Changeur 6 couleurs "à tirettes" - Poids: 3,67 Kg	
M210TVCL	Cache lumière pour changeur couleur à tirettes M210T - Poids: 1,98 Kg	
TELRAD	Viseur de poursuite Telrad avec extension - Poids: ,56 Kg	
P1FCAN	Boîtier de commande locale pour contrôle de l'obturateur - Poids: ,44 Kg	
FC1459/S	Flight-case pour gamme Compacte + pied GT + alimentation + accessoires - Poids: 55 Kg	
OmegaP	Oméga de fixation avec vis pour alimentation	
W/GT800	Jeu de 3 roulettes pour pied GT800 et GT1000 - Poids: 2,33 Kg	